

超軽量！樹脂製大型流量エア吸引（ブロー）装置

プラキャリア シリーズ

- オール樹脂製ボディー採用により、同等サイズ既製品比較にて約半分の軽量『28g』!
- コンパクトなボディーに多彩な機能を搭載
- 帯電対策樹脂採用による、粉体付着の低減
- 『中継カートリッジ(オプション)』により、一般継手装着可能
- 種類豊富な『取付ステー(オプション)』により、取付設計が容易!
- 配管チューブが短いところでも、抜き差しが簡単なワンタッチC継手をラインナップ

- 破壊用エアポート標準搭載により、しっかり吸って、しっかり離す

製品取出し用吸引回路：V



製品開放用破壊回路：P



特性

- 供給圧力 — 到達真空度、吸入流量、消費流量

※特性値については、実測値であり、保証対象数値ではありません。

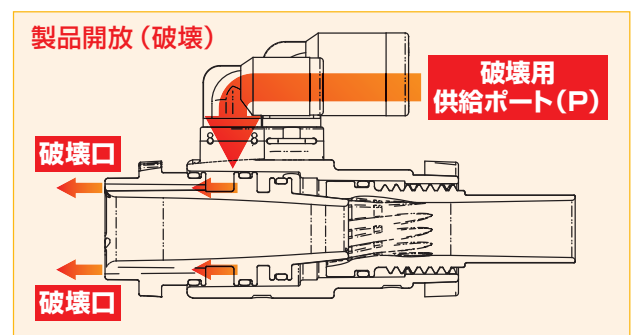
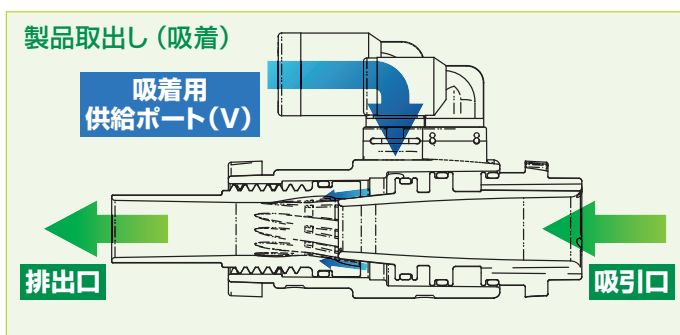
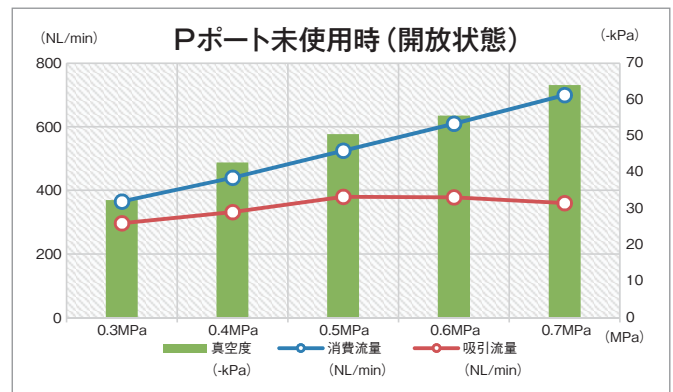
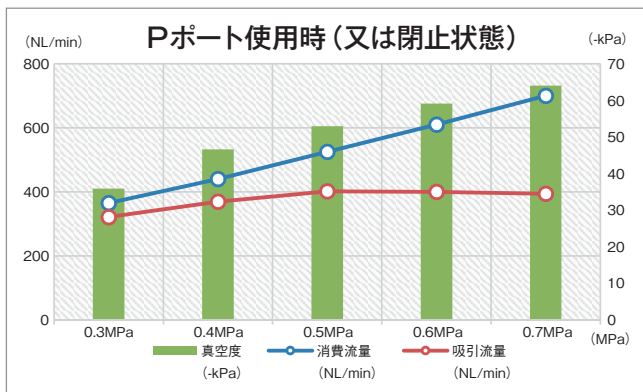

- ・消費流量の測定条件：プラキャリアの吸引口を完全に閉じた状態で測定。（製品完全吸着時状態）
- ・吸引流量、真空度の測定条件：製品開放用破壊回路（P）ポートを使用した状態と未使用の状態の2種類を測定。（破壊回路の開閉差）

使用例

- 射出成形 微細製品取出し
チャック板の製品吸着、破壊用途例

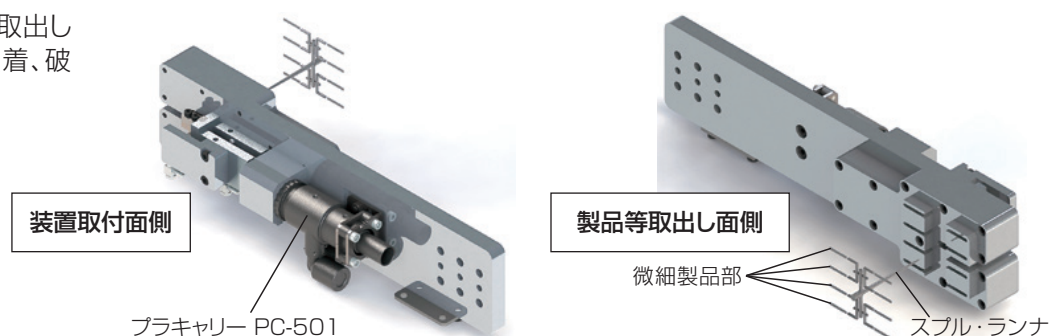

樹脂製大型流量エア吸引(ブロー)装置

注文型式

プラキャリー シリーズ

標準 PC-501

ワンタッチC継手仕様



RC1/8中継仕様



注文時コード
*PC-501

製品名
PC-501

吸着側継手

V4(φ4チューブ用)
V6(φ6チューブ用)
V8(φ8チューブ用)
RC(R1/8中継用)

開放側継手

P4(φ4チューブ用)
P6(φ6チューブ用)
P8(φ8チューブ用)
RC(R1/8中継用)

- P

注文型式例: 例1) 吸着用供給ポート(V)がφ8チューブ用で、開放側供給ポート(P)がφ4チューブ用の場合

*PC-501-V8-P4-P

例2) 吸着用供給ポート(V)がRC用で、開放側供給ポート(P)がφ6チューブ用の場合

*PC-501-RC-P6-P

型式	PC-501	
製品重量	標準	28.0g
	ブローステーセット付	45.8g
破壊エア機能回路	製品回路内蔵	
吸引能力(流量/負圧)	280ℓ/min / -3.5kPa	

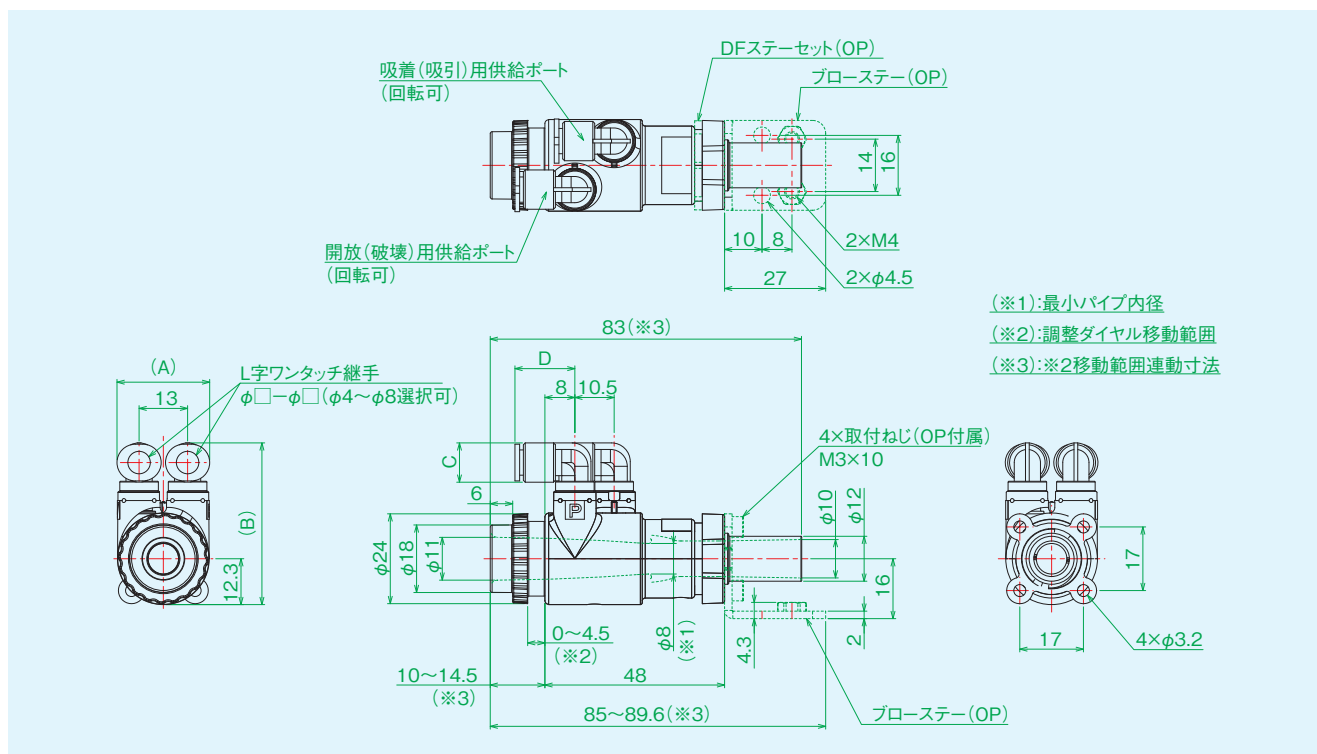

ワンタッチC継手仕様

部品コード	品目名称	仕様規格	定価
*PC-501-V4-P4-P	プラキャリー 501-V4-P4-P	吸TCLφ4 吐TCLφ4	8,500円
*PC-501-V4-P6-P	プラキャリー 501-V4-P6-P	吸TCLφ4 吐TCLφ6	8,500円
*PC-501-V4-P8-P	プラキャリー 501-V4-P8-P	吸TCLφ4 吐TCLφ8	8,500円
*PC-501-V4-RC-P	プラキャリー 501-V4-RC-P	吸TCLφ4 吐TRC1/8	8,500円
*PC-501-V6-P4-P	プラキャリー 501-V6-P4-P	吸TCLφ6 吐TCLφ4	8,500円
*PC-501-V6-P6-P	プラキャリー 501-V6-P6-P	吸TCLφ6 吐TCLφ6	8,500円
*PC-501-V6-P8-P	プラキャリー 501-V6-P8-P	吸TCLφ6 吐TCLφ8	8,500円
*PC-501-V6-RC-P	プラキャリー 501-V6-RC-P	吸TCLφ6 吐TRC1/8	8,500円
*PC-501-V8-P4-P	プラキャリー 501-V8-P4-P	吸TCLφ8 吐TCLφ4	8,500円
*PC-501-V8-P6-P	プラキャリー 501-V8-P6-P	吸TCLφ8 吐TCLφ6	8,500円
*PC-501-V8-P8-P	プラキャリー 501-V8-P8-P	吸TCLφ8 吐TCLφ8	8,500円
*PC-501-V8-RC-P	プラキャリー 501-V8-RC-P	吸TCLφ8 吐TRC1/8	8,500円
*PC-501-RC-P4-P	プラキャリー 501-RC-P4-P	吸RC1/8 吐TCLφ4	8,500円
*PC-501-RC-P6-P	プラキャリー 501-RC-P6-P	吸RC1/8 吐TCLφ6	8,500円
*PC-501-RC-P8-P	プラキャリー 501-RC-P8-P	吸RC1/8 吐TCLφ8	8,500円
*PC-501-RC-RC	プラキャリー 501-RC-RC	吸RC1/8 吐RC1/8	8,000円

チューブ径 [φ]	A	B	C	D
4	24.3	41	7.8	14.9
6	24.8	43.2	10.5	16
8	31	46.2	14.5	25.2

樹脂製大型流量エア吸引(ブロー)装置

注文型式

プラキャリア シリーズ

●カートリッジ継手(単品)



ワンタッチC継手

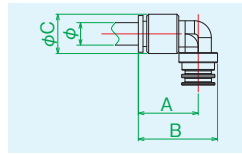

チューブ径 〔φ〕	A	B	φC
4	15.1	20.3	8
6	16	21.2	10.5
8	25.2	31.7	14.5

ワンタッチ継手C

部品コード	品目名称	仕様規格	定価
*TCL4-P	PC-501用ワンタッチC継手(φ4)	ワンタッチC継手 TCLφ4-P	1,150円
*TCL6-P	PC-501用ワンタッチC継手(φ6)	ワンタッチC継手 TCLφ6-P	1,900円
*TCL8-P	PC-501用ワンタッチC継手(φ8)	ワンタッチC継手 TCLφ8-P	2,200円

取付オプション

DFステーセット
(DFステー)



ブローステーセット
(DFステーセット + ブローステー + 取付ネジ4本)



●DFステーセットとは…

PC-501を、壁直付け等する際のM3タップを4箇所所有する金具

●ブローステーセットとは…

PC-501へ多様な取付方法を可能にする取付金具

部品コード	品目名称	定価
*PC501-001	DFステーセット(左右)オプション	700円
*PC501-002	ブローステーセット(オプション)	2,100円

注文時コード	オプションコード
*KJ501	□□□
製品名 PC-501	001(DFステーセット) 002(ブローステーセット)

〈使用例〉PC-501：プラキャリア

