

スライドレール

アクセサリ

タイプA

スライドレールA6(L=220) ※アタッチメントホルダーA5・A6用



品名	スライドレールA6(L=220)
部品コード	SLDRA6
質量	50g
材質	SPCC
定価	1,200円

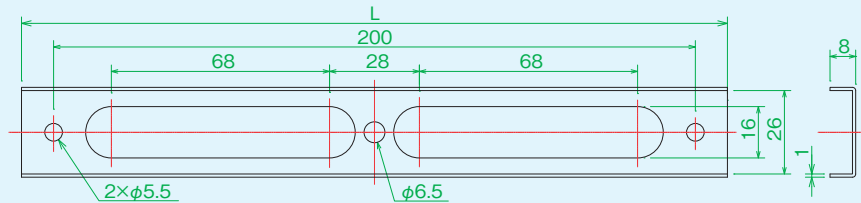

スライドレールA7(L=280) ※アタッチメントホルダーA7用



品名	スライドレールA7(L=280)
部品コード	SLDRA7
質量	61g
材質	SPCC
定価	1,300円

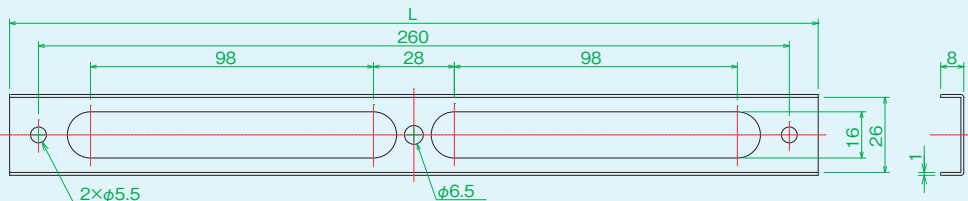

アクセサリ

タイプB

スライドレールB6(L=220) ※アタッチメントホルダーA5・A6用



品名	スライドレールB6(L=220)
部品コード	SLDRB6
質量	54g
材質	SPCC
定価	1,200円

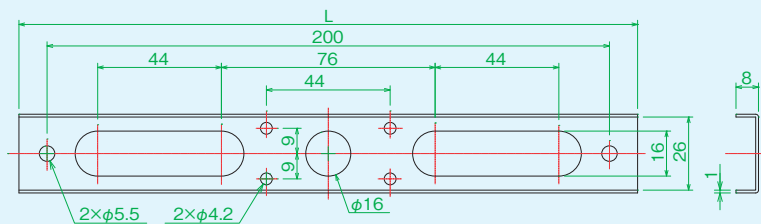

スライドレールB7(L=280) ※アタッチメントホルダーA7用



品名	スライドレールB7(L=280)
部品コード	SLDRB7
質量	65g
材質	SPCC
定価	1,300円

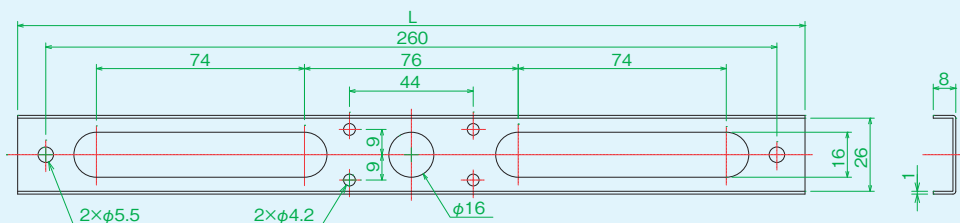

スライドレール

アクセサリ

タイプC

スライドレールC



品名	スライドレールC1 (L=100)	スライドレールC2 (L=200)	スライドレールC3 (L=300)
部品コード	SLDRC1	SLDRC2	SLDRC3
質量	43g	86g	129g
材質	SS400	SS400	SS400
定価	1,210円	1,860円	3,090円

品名	スライドレールC4 (L=400)	スライドレールC5 (L=500)	スライドレールC10 (L=1000)
部品コード	SLDRC4	SLDRC5	SLDRC10
質量	172g	215g	430g
材質	SS400	SS400	SS400
定価	3,500円	4,360円	8,040円

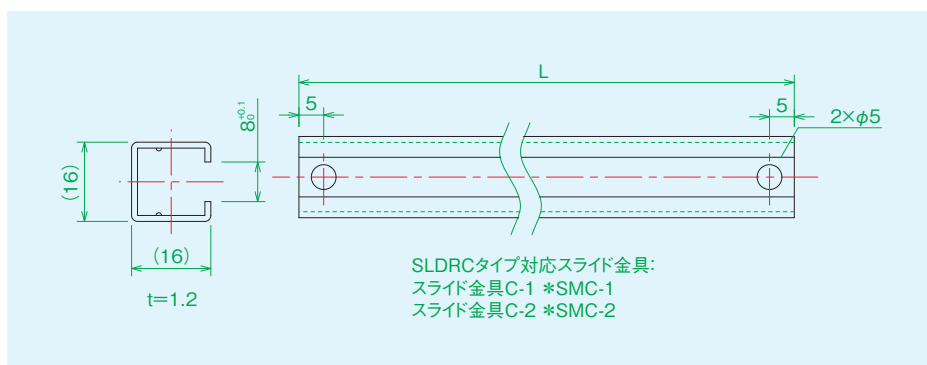

〈使用例〉

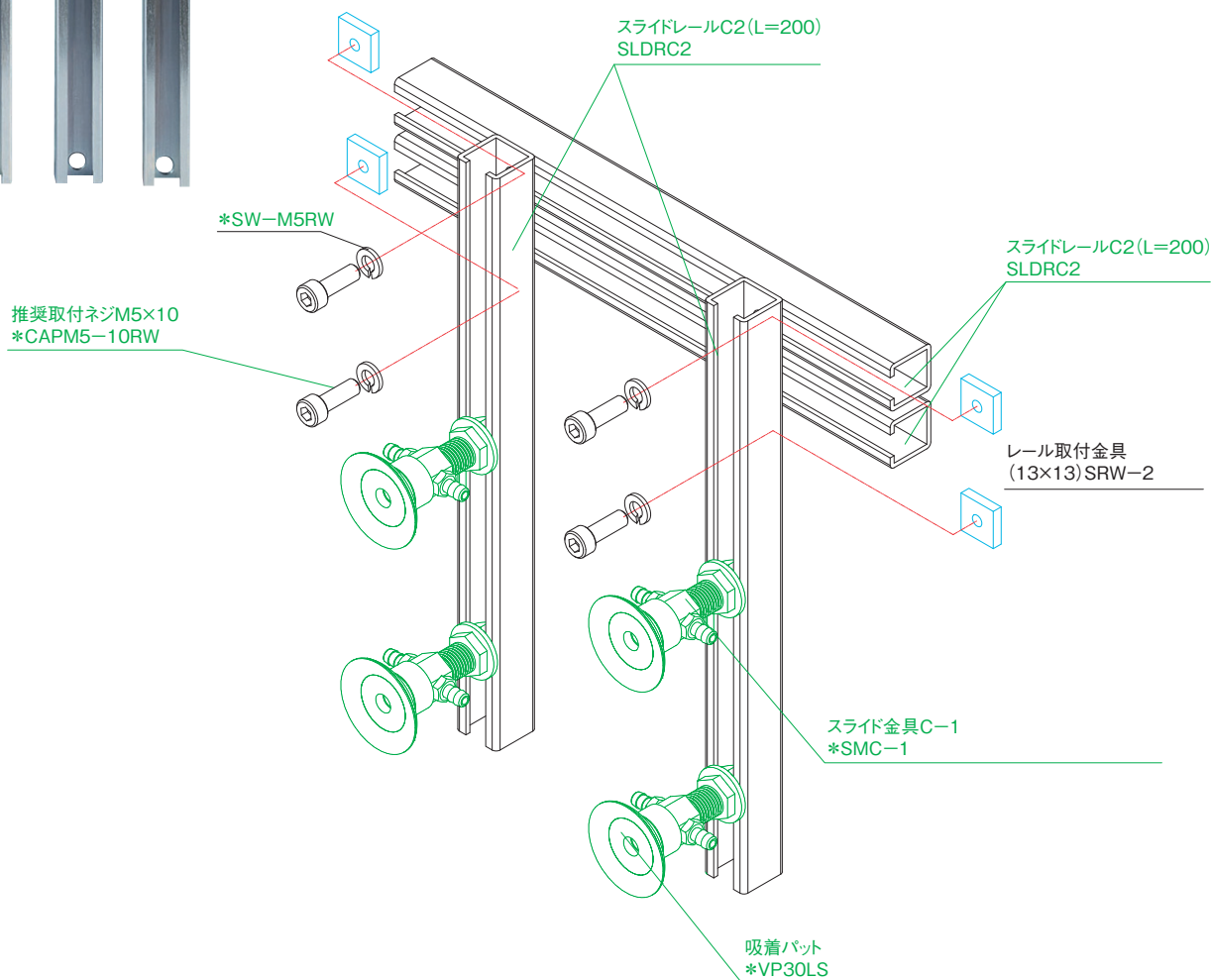

スライドレール

アクセサリ

タイプD

スライドレールD1 (L=200)

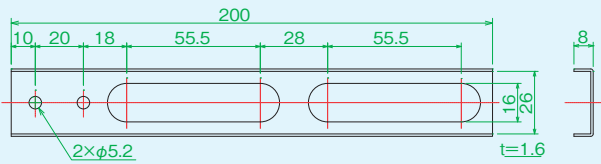

品名	スライドレールD1 (L=200)
部品コード	SLDRD1
質量	71g
材質	SPCC
定価	1,200円

スライドレールD2 (L=250)

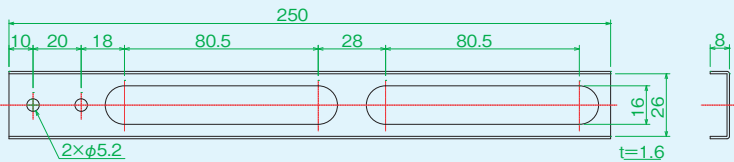

品名	スライドレールD2 (L=250)
部品コード	SLDRD2
質量	87g
材質	SPCC
定価	1,300円

スライドレールD3 (L=300)

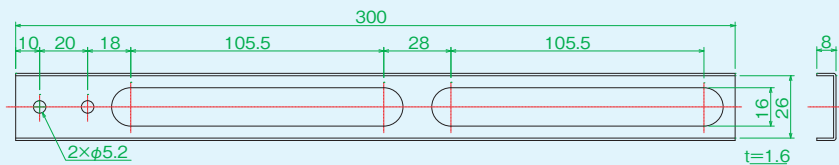

品名	スライドレールD3 (L=300)
部品コード	SLDRD3
質量	102g
材質	SPCC
定価	1,300円

スライドレールD4 (L=350)

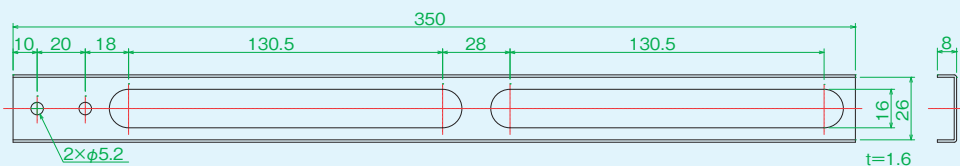

品名	スライドレールD4 (L=350)
部品コード	SLDRD4
質量	119g
材質	SPCC
定価	1,400円

スライドレールD5 (L=400)

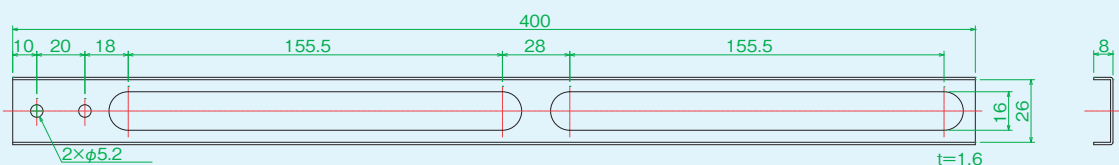

品名	スライドレールD5 (L=400)
部品コード	SLDRD5
質量	131g
材質	SPCC
定価	1,500円

スライドレール取付金具

アクセサリー

スライドレール用取付金具

レール取付金具
(17×17)

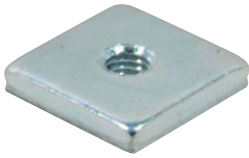

レール取付金具
(13×13)

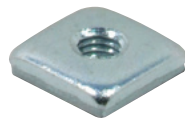

品名	レール取付金具(17×17)	レール取付金具(13×13)
部品コード	SRW-1	SRW-2
質量	7g	3g
材質	SPCC	SPCC
定価	120円	110円

レール取付金具
(17×17)

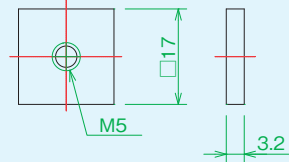

レール取付金具
(13×13)

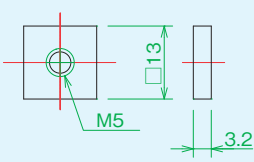

〈使用例〉

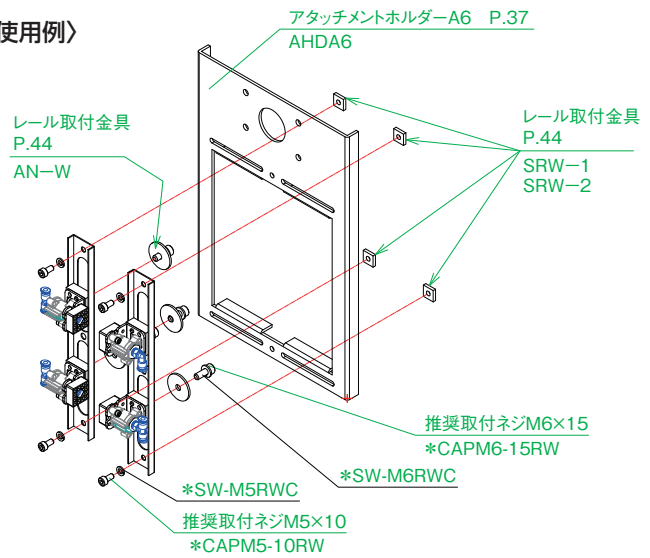

レール用ワッシャー



品名	レール用ワッシャー
部品コード	AN-W
質量	9g
材質	SPCC
定価	120円

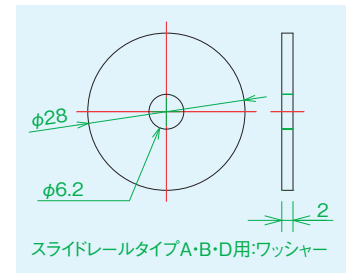

スライドレールタイプA・B・D用:ワッシャー

レール取付金具
No.4

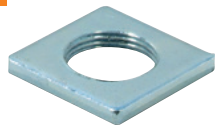

レール取付金具
No.5



レール取付金具
No.6



品名	レール取付金具No.4	レール取付金具No.5	レール取付金具No.6
部品コード	SRW-4	SRW-5	SRW-6
質量	10g	9g	15g
材質	SPCC	SPCC	SPCC
定価	620円	800円	620円

レール取付金具No.4

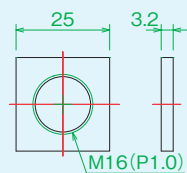

レール取付金具No.5

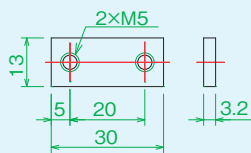

スライドレール:タイプD用取付金具
アタッチメントホルダー:C3用取付金具

レール取付金具No.6

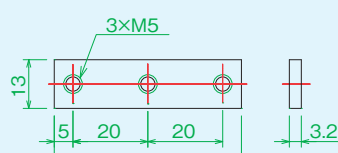

アタッチメントホルダー:C1用取付金具

〈使用例〉

